

# Marlin One

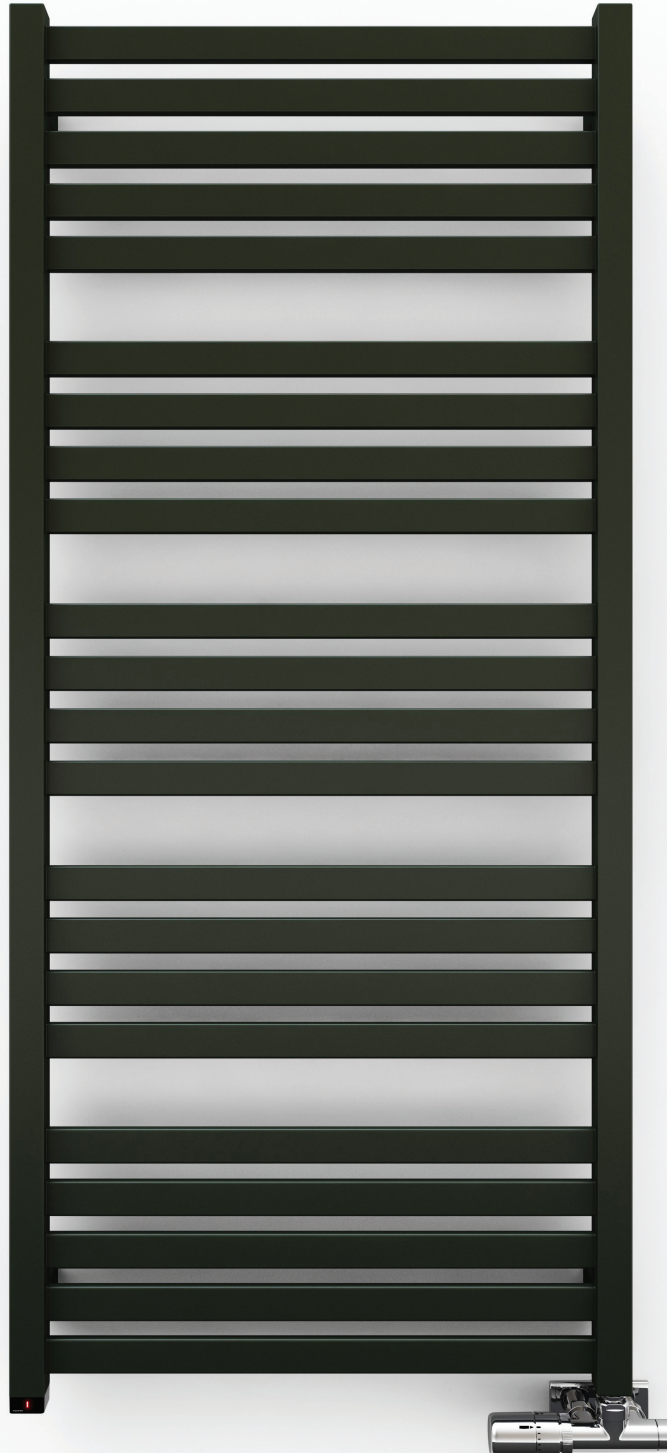

**Marlin One** 1185↓ × 530↔ S1  
kolor: RAL 6007

Zestaw zintegrowany termostatyczny z rurką zanurzeniową, prawy, chrom  
Zestaw maskujący zintegrowany, chrom  
Wbudowana grzałka ONE



**TERMA**  
SINCE 1990



# Marlin One



Projekt : *Terma*

## Podłączenia standardowe: Podłączenia opcjonalne:

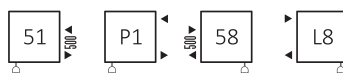
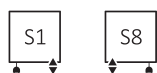

Grzejniki elektryczne:

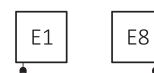

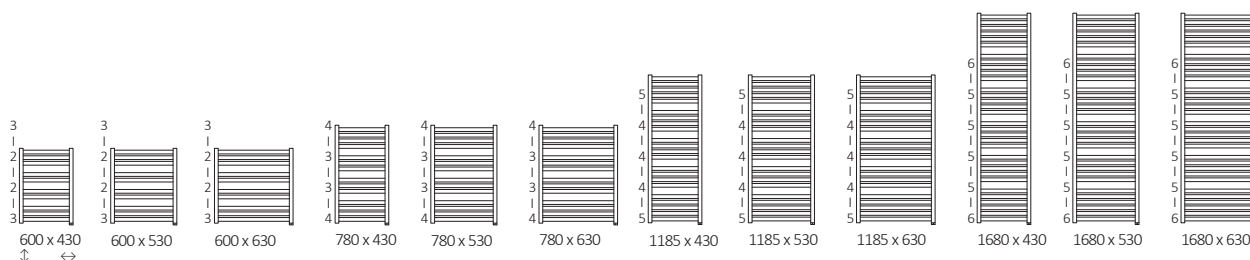

## Dostępne rozmiary:



## Dane techniczne:

Ciśnienie robocze: 1000 kPa Maksymalna temperatura pracy: 82°C

A ↓ [mm]	B ↔ [mm]	75 65 20°C [W]	55 45 20°C [W]	 [W]	D [mm]	E [mm]	F [mm]	 [dm <sup>3</sup> ]	 [kg]	Kod produktu <small>Kod konfiguracji s. 5</small>
<b>farba proszkowa</b>										
600	430	245	134	300	400	450	75	1,51	5,01	WZMRN060043
600	530	301	165	300	500	450	75	1,70	5,91	WZMRN060053
600	630	358	196	400	600	450	75	1,89	6,82	WZMRN060063
780	430	319	172	300	400	630	75	2,05	6,85	WZMRN078043
780	530	393	212	400	500	630	75	2,32	8,11	WZMRN078053
780	630	467	252	400	600	630	75	2,58	9,37	WZMRN078063
1185	430	468	251	400	400	1035	75	3,19	10,57	WZMRN118043
1185	530	577	309	600	500	1035	75	3,61	12,54	WZMRN118053
1185	630	685	367	800	600	1035	75	4,02	14,51	WZMRN118063
1680	430	654	351	600	400	1530	75	4,61	15,19	WZMRN168043
1680	530	806	433	800	500	1530	75	5,22	18,05	WZMRN168053
1680	630	958	514	1000	600	1530	75	5,82	20,91	WZMRN168063
<b>powłoka galwaniczna</b>										
600	430	156	84	120	400	450	75	1,51	4,83	WZMRN060043
600	530	192	104	200	500	450	75	1,70	5,71	WZMRN060053
600	630	228	124	200	600	450	75	1,89	6,58	WZMRN060063
780	430	212	112	200	400	630	75	2,05	6,61	WZMRN078043
780	530	261	137	300	500	630	75	2,32	7,83	WZMRN078053
780	630	310	163	300	600	630	75	2,58	9,05	WZMRN078063
1185	430	323	162	300	400	1035	75	3,19	10,21	WZMRN118043
1185	530	398	199	400	500	1035	75	3,61	12,11	WZMRN118053
1185	630	473	237	600	600	1035	75	4,02	14,01	WZMRN118063
1680	430	463	217	600	400	1530	75	4,61	14,67	WZMRN168043
1680	530	570	267	600	500	1530	75	5,22	17,43	WZMRN168053
1680	630	648	317	800	600	1530	75	5,82	20,19	WZMRN168063

# Marlin One



## Rysunek techniczny:

S8

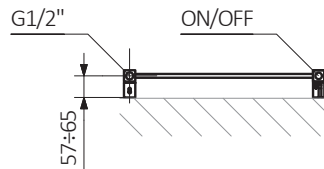

S1

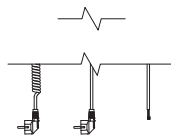
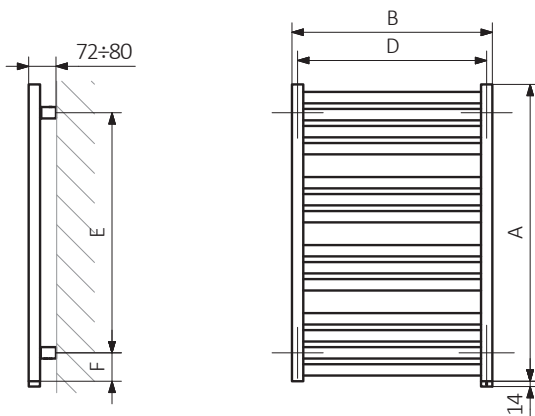
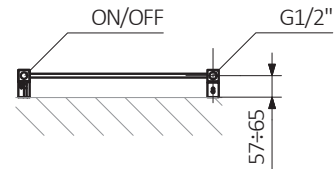

A – wysokość B – szerokość C1-C5 – rozstaw podłączeń D – rozstaw mocowań w poziomie E – rozstaw mocowań w pionie  
F – odległość od osi dolnego mocowania do dolnej krawędzi kolektora

**Kolektor :**

**Rurka :**

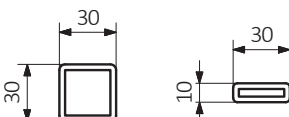



W ostatniej kolumnie tabeli z danymi technicznymi umieszczone są kody produktów. Składając zamówienie, kod produktu należy uzupełnić o kod konfiguracji wg poniżej przedstawionego schematu.

## Budowa kodu konfiguracji grzejnika c.o. z wbudowaną grzałką One.

WZMRN060043

KOD PRODUKTU  
(umieszczony w tabeli przy produkcie)

K916S1

KOD KONFIGURACJI  
(uzupełniany ręcznie)

Typ kabla

**W** – kabel prosty z wtyczką  
**P** – kabel prosty bez wtyczki  
**U** – kabel spiralny z wtyczką

Przykładowa konfiguracja

**K 916 S1 W**

kod opakowania    kod koloru    kod podłączenia    kod typu kabla grzałki  
*K - karton*

## Budowa kodu konfiguracji grzejnika elektrycznego z czynnikiem grzewczym i wbudowaną grzałką One.

WWMRN060043

KOD PRODUKTU  
(umieszczony w tabeli przy produkcie)

K916E1

KOD KONFIGURACJI  
(uzupełniany ręcznie)

Typ kabla

**W** – kabel prosty z wtyczką  
**P** – kabel prosty bez wtyczki  
**U** – kabel spiralny z wtyczką

Przykładowa konfiguracja

**K 916 E1 P**

kod opakowania    kod koloru    kod podłączenia    kod typu kabla grzałki  
*K - karton*

## Proszkowy podkład epoksydowy

**E** – kod proszkowego podkładu epoksydowego uzupełniany jest w kodzie nietypowości.

WZMRN060043 K916S1 **E** — kod nietypowości



## Legenda



Grzejnik dostępny w wersji c.o.



Grzejnik przystosowany do pracy jako grzejnik c.o. z podłączoną grzałką elektryczną.



Grzejnik dostępny w wersji elektrycznej z przewodem grzejnym lub z czynnikiem grzewczym i grzałką. Produkt fabrycznie przetestowany i gotowy do użytku.



Podstawowy wariant podłączenia grzejnika. Ikona wskazuje sposób zasilania oraz powrotu wody w danym podłączeniu oraz umiejscowienie wkładki termostatycznej oraz grzałki, jeśli istnieje możliwość ich zamontowania.



Moc grzejnika elektrycznego lub sugerowana moc grzałki przeznaczonej do grzejnika c.o.



Waga.



Pojemność.



Grzejnik dostępny także w wersji chromowanej.



Brak dopłaty za wybór koloru.